



## 組立説明書



このたびはコイズミ製品をお買い上げいただき、誠にありがとうございます。  
 この組立説明書をよくお読みのうえ、安全に正しく組立してください。  
 ご使用のまえには取扱説明書をよくお読みのうえ、安全に正しくお使いください。  
 保証書はお買い上げ日、販売店名の記入を確認し、組立説明書といっしょに大切に  
 保管してください。

### 安全上のご注意（必ずお守りください）

- 取り扱いを誤った場合に想定される危害・損害の程度を示しています







 <b>警告</b>	「死亡または重傷を負う恐れがある」内容です。
 <b>注意</b>	「傷害を負うまたは物的損害発生の恐れがある」内容です。

- お守りいただく内容を示しています

 <b>禁止</b>	「行ってはいけない」内容です。
 <b>必ず守る</b>	「行わなければならない」内容です。

### 注意

- 組立および設置時の注意

 <b>必ず守る</b>	組立、設置、移動は2人以上で行ってください。移動する時は引きずらず持ち上げて運んでください。 →ケガをしたり、破損したり、建物の内装を傷つける恐れがあります。
 <b>禁止</b>	組立および解体に電動ドライバーは使用しないでください。 →ボルト頭がつぶれて締め付け、取り外しができなくなる恐れがあります。
 <b>必ず守る</b>	水平で平滑な床面に設置してください。 →不安定な場所に設置すると、がたついたり転倒や引出しの開閉に支障が出る恐れがあります。
 <b>禁止</b>	説明書に記載されている組立パターン以外の組立や改造等はしないでください。 →破損してけがをする恐れがあります。
 <b>必ず守る</b>	転倒防止金具が付属されている書棚等を単独で使用する場合、必ず転倒防止金具を使って書棚を壁 または柱などへ固定してください。 →転倒して破損したり、けがをする恐れがあります。
 <b>禁止</b>	直射日光のあたる場所やヒーター、エアコンなどの温風が直接あたる場所への設置はおやめください。 →変形、変質、退色の原因となります。
 <b>必ず守る</b>	組立のパターンによって使用しない部品や部材が残る場合があります。 →紛失しないよう大切に保管してください。

- 天然木の製品は木目柄、色に多少のばらつきがあります。  
 このため展示品とお届け品では木目柄、色が異なる場合があります。

**BEENO**  
 デスク

【W-90タイプ】  
 【W-105タイプ】  
 【W-120タイプ】

●BDD-071 NS    ●BDD-171 WT  
 ●BDD-072 NS    ●BDD-172 WT  
 ●BDD-073 NS    ●BDD-173 WT

※イラストは共通化していますので、購入された商品とデザインが異なる場合があります。

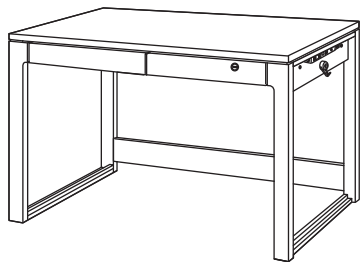

W-90タイプ

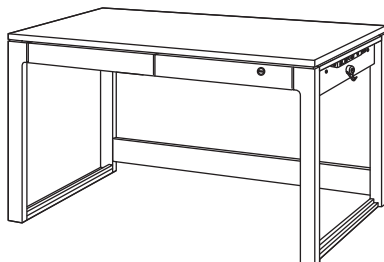

W-105タイプ

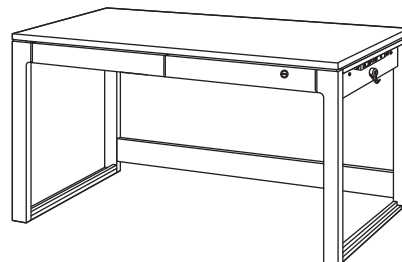







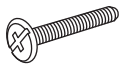
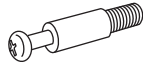

W-120タイプ

## デスクの組立て方法

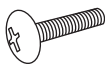
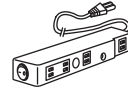
※イラストは共通の為、現物と異なる場合があります。

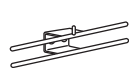
### ■デスク付属品

A	B	C	D	E	F	G
ボルト(M6×35mm)	連結ピン	穴かくしキャップ	ナットキャップ	ボルトキャップ	カバンフック	トラスボルト(M6×25mm)
KSK6BU635	LTF4MB25E	SZC9AC18V SZC9AC18R	SZC4DC17V SZC4DC17R	SZC4BC19V SZC4BC19R	SZC4KF20V SZC4KF20R	KSK6BW625
						
×8	×4	×3	×4	×4	×1	×1
H	I	J	K	L	<small>※枠内の9桁表記は、部品品番となります。 ※上段がNS色、下段がWT色の部品品番となります。</small> <b>!</b> 小さな部品の取扱いには、十分ご注意ください。 → お子様が進み込むことがあります。	
コンセントボックス	ボルト(M6×35mm)	カギ	ランドセルハンガー	ボルト(M6×16mm)		
KRE9SW10L	KSK6BU635	LTFTKD503	TIT4KFRAN	KSK6BJ616		
						
×1	×1	1セット	×1	×2		

## 1 側板と背板の取付け

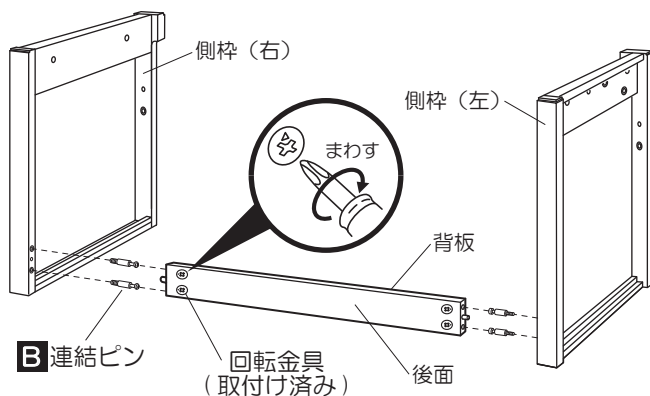

### 回転金具の取り付け

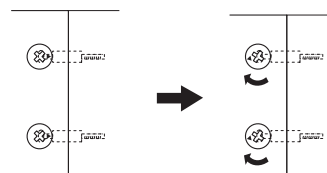

はめ込み時に ▼印を連結ピンの方向に向ける

背板と側枠との取り付け時、背板の方向は、回転金具が後側になるよう取付けてください。

## 2 天板の取付け

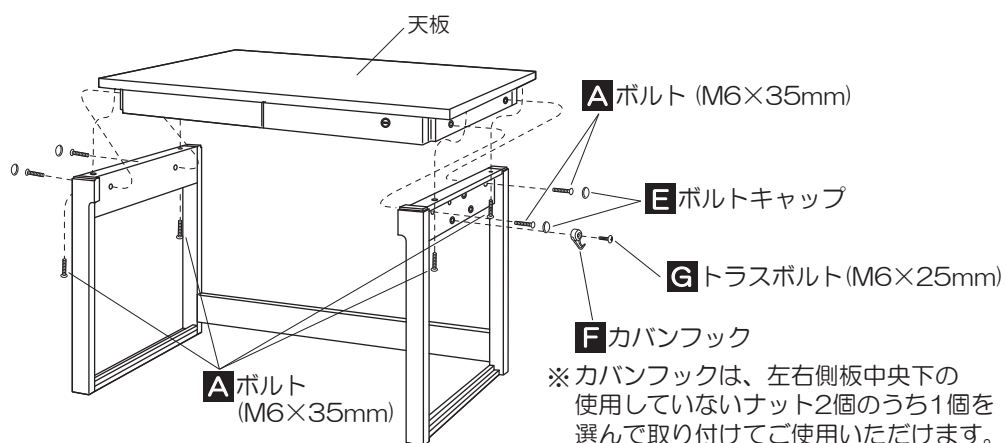

## 3 ランドセルハンガーの取付け

※Fカバンフックを取付けた反対側へ取付けてください。

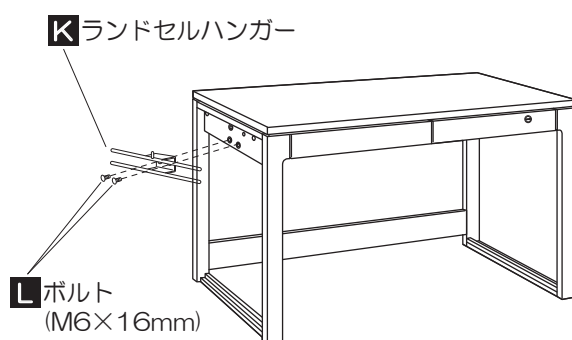

## 4 コンセントの取付け

※コンセント取付け位置は上側板の2箇所、前側枠裏側の2箇所のうちいずれか1箇所を選んで取り付けてください。取り付けない箇所の突起差込み穴にはD穴かくしキャップを、ネジ穴にはCナットキャップをはめ込んでください。

