

コイズミ学習家具 組立説明書（保証書付き）

●シェルフ SDB-202 SWAC



- このたびはコイズミ学習家具をお買い上げいただき、まことにありがとうございます。
- ご使用前に、この説明書をよくお読みのうえ正しくお使いください。
 - 事故防止等、安全のため、「使用上の注意」を必ずお守りいただいてご使用ください。
 - お読みになった後は大切に保存していただき、取扱いのわからないときにお役立てください。

木製品について

- 展示品とお届け品とでは多少木柄や色が違うことがあります。
- 力の掛かり具合によっては表面に押しキズ、打ちキズ、塗装はげ等を生じることがあります。

この取扱説明書のマークについて

警告 説明書中の「警告」は人身事故の原因になる危険を示します。

注意 説明書中の「注意」は障害や物的損害の原因になる危険を示します。



このマークのついている説明文は必ず守ってください。



このマークのついている説明文は特に注意してください。



各部の名称

（イラストは共通の為、現物と異なる場合があります。）



1 組立て方法

■ 付属部品

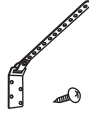
A	B	C	D
棚ダボ SZCTTD850	ユニット金具 SZCTLKSUL	ボルト (M6×16) SAT4BJ615	転倒防止金具 SZC8TN002
			
×8	×2	×6	×1 セット

⚠️ 小さな部品の取扱いには、十分ご注意ください。
→ お子様が進んで飲み込むことがあります。

※枠内の9桁表記は、部品品番となります。

1 可動棚の取付け

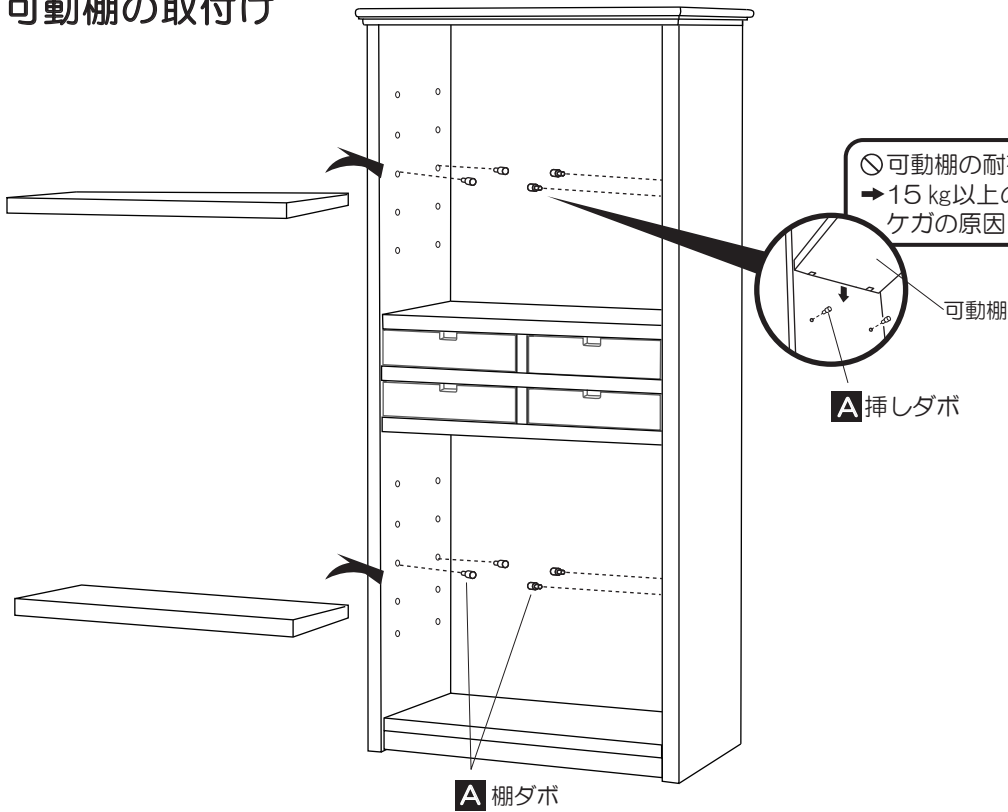

2 黒板の付け替え

※上下の取付け済みボルト (M6×16mm) を外して黒板を取り外し、反対側に同様の手順で付け替える事が可能です。

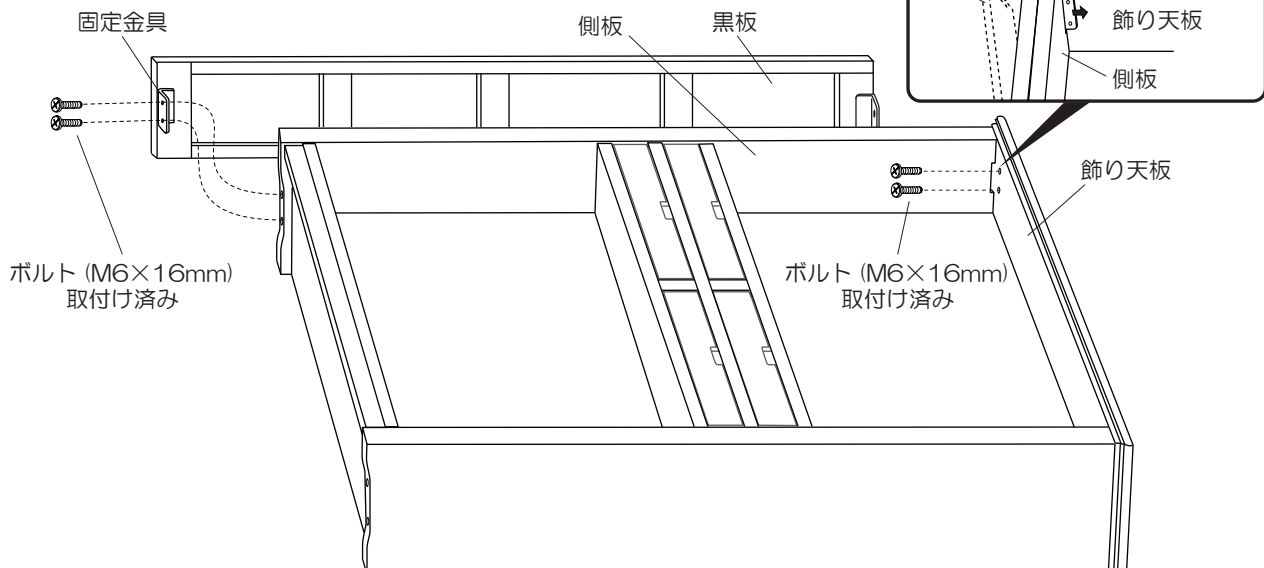

2 デスク(別売)との連結方法

1 ユニット連結金具の取り付け

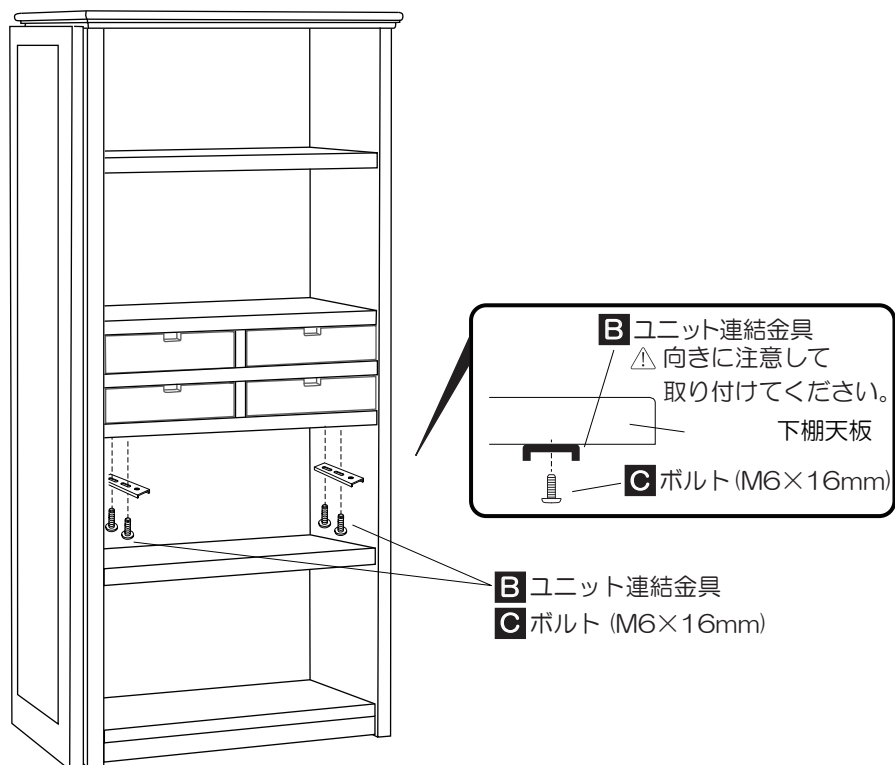

2 下棚とデスクの組み付け

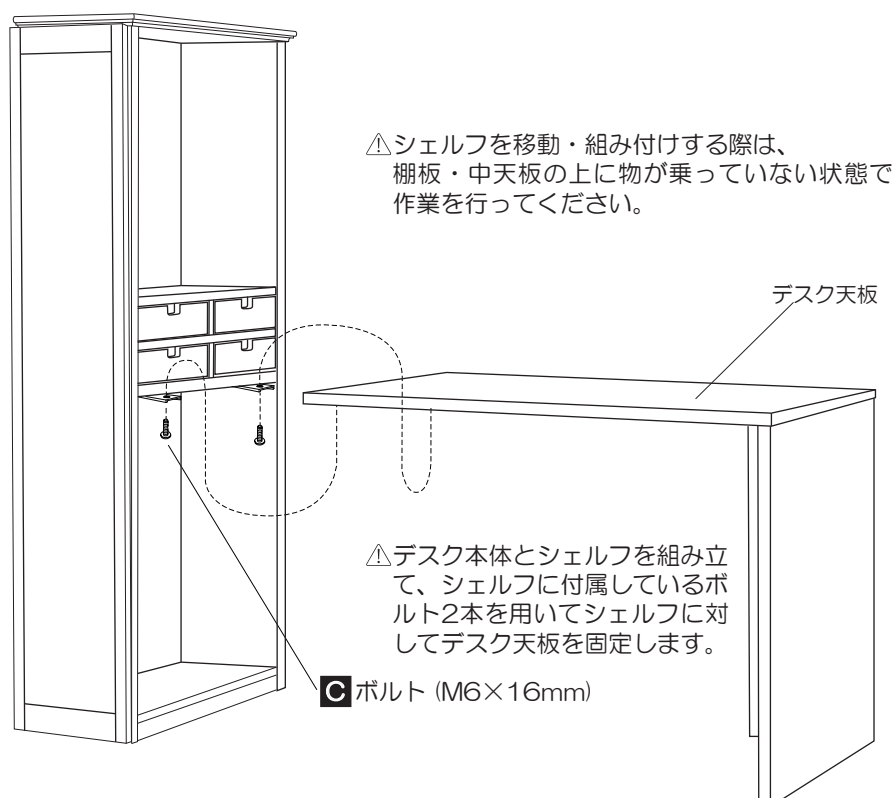

コイズミ学習家具保証書

品番	SDB-202SWAC	
お客様	お名前	
	ご住所 〒	
	電話番号 () —	
お買い上げ日	販売店名・住所・電話番号	
年 月 日		
保証期間(お買い上げ日より)		
3ヶ年		

*ご販売店様へ

必ず全項目をご記入のうえお客様にお渡しください。

この保証書は本書に示した期間条件のもとにおいて無料修理をお約束するものです。従って、この保証書によってお客様の法律上の権利を制限するものではありません。

(お願い) お買い上げ日、販売店名、及び品番のわかる伝票、領収書等がありましたら、ここに貼り付けて、大切に保存してください。

〈無料修理規定〉

- 取扱説明書、本体貼付ラベル等の注意書に従って**正常な使用状態で保証期間内に故障した場合には無料修理**をさせていただきます。
 - ①無料修理をご依頼になる場合には**商品と本書**をご持参、ご提示のうえお買い上げの販売店にご依頼ください。
 - ②お買い上げの販売店に無料修理をご依頼になれない場合には下記のご相談窓口へご連絡ください。
- 保証期間内でも次の場合には**有料修理**になります。
 - ①使用上の誤り及び不当な修理や改造による故障及び損傷
 - ②お買い上げ後の落下などによる故障及び損傷
 - ③火災、地震、水害、落雷、その他天災地変、異常電圧、指定外の使用電源による故障及び損傷
 - ④消耗品の消耗、又はそれによる故障
 - ⑤本書のご提示がない場合
 - ⑥本書にお買い上げ年月日、お客様名、販売店名の記入のない場合、及び字句を書き替えた場合
- 本書は日本国内においてのみ有効です。
- 本書は再発行しませんので、紛失しないよう大切に保存してください。

点検と修理が必要なとき

取扱説明書どおりに使用されてもまだ不明な点があるときは、お買い上げの販売店にご相談ください。
修理や交換などの際に必要になりますので、この取扱説明書を大切に保存してください。

お客様ご相談窓口

商品のお問い合わせ、アフターサービスは、お買い上げいただきました販売店にご相談ください。

◇お客様相談室 〒550-0011
大阪市西区阿波座2丁目1番1号 大阪本町西第一ビルディング 2F TEL06(6535)9865

コイズミファニテック株式会社

〒550-0011 大阪市西区阿波座2丁目1番1号 大阪本町西第一ビルディング 2F

所在地、電話番号は変更になることがあります。あらかじめご容赦ください。